

## BEDIENUNGS- UND EINBAUANLEITUNG

Sound Wave – die Akustikwanne.



Bluetooth ist eine eingetragene  
Marke von Bluetooth SIG Inc.

- CZ - Návod k obsluze a montážní návod  
Sound Wave
- PL - Instrukcja obsługi i montażu  
Sound Wave
- SK - Návod na obsluhu a návod na montáž  
Sound Wave
- RUS - Инструкция по эксплуатации и монтажу  
Sound Wave

## SOUND WAVE FÜR BADEWANNEN

Nehmen Sie sich ein wenig Zeit und lesen Sie diese Anleitung zum SOUND WAVE für Badewannen sorgfältig.

In dieser Anleitung werden die im Folgenden beschriebenen Piktogramme benutzt. Mit diesen Piktogrammen werden Anweisungen und Hinweise ausgezeichnet, die besondere Aufmerksamkeit erfordern.



Anweisungen und Hinweise die eine einwandfreie Funktion und einen reibungslosen Einbau des SOUND WAVE gewährleisten.



Ihre Gesundheit oder die der Benutzer kann beeinträchtigt werden.

## ERKLÄRUNG

- Kaldewei hat diese Anleitung nach bestem Wissen erstellt.
- Kaldewei behält sich das Recht vor, Änderungen am Inhalt der Anleitung vorzunehmen, ohne damit die Verpflichtung zu übernehmen, Dritten davon Kenntnis zu geben.
- Kaldewei behält sich das Recht vor, Änderungen zur Verbesserung der technischen Anlage vorzunehmen, ohne damit die Verpflichtung zu übernehmen, Dritten davon Kenntnis zu geben. Lesen Sie gegebenenfalls beiliegende Zusatzinformationen.
- Kein Teil dieser Anleitung darf ohne ausdrückliche Genehmigung der Firma Kaldewei reproduziert oder anderweitig übertragen werden.

Auf das SOUND WAVE erhalten Sie eine landesübliche gesetzliche Gewährleistung (Deutschland zwei Jahre).



Alte beziehungsweise defekte Geräte sind umweltfreundlich gemäß den gesetzlichen Bestimmungen zu entsorgen.

D

CZ







PL

SK







RUS

Einbauanleitung  
Installation Instructions

### VERBINDLICHE EINBAUVORSCHRIFTEN

-  Das SOUND WAVE darf nur an dafür vorgesehenen Kaldewei Badewannen montiert werden.
-  Die Badewannenoberfläche ist beim Einbau des SOUND WAVE und dessen elektrischen Anschlusses vor Beschädigungen zu schützen.
-  Es ist eine Revisionsöffnung (200 mm × 200 mm) im Bereich der Steuerung vorzusehen.
-  Die Steuerung muss in einer Höhe von mindestens 60 mm über dem Boden angebracht werden.
-  Das Öffnen der Steuerung ist nur einem konzessionierten Elektro-Installateur erlaubt. Bei unerlaubtem Öffnen der Steuerung erlischt jeglicher Gewährleistungsanspruch.
-  Alle Arbeiten sind mit fachüblichen Werkzeugen durchzuführen.
-  Kaldewei empfiehlt, die Badewanne mit einem geeigneten Schallschutz gegenüber dem Bauwerk auszustatten. Geeignete Schallschutzprodukte finden Sie in unserem Badewannen-zubehör.

### ELEKTRISCHER ANSCHLUSS

-  Der elektrische Anschluss und die Behebung von Funktionsstörungen bzw. Defekten darf nur von einem Fachbetrieb durchgeführt werden.
-  Für den elektrischen Anschluss muss eine Versorgungsleitung  $2 \times 1,5 \text{ mm}^2$  bauseits vorhanden sein.
-  In der Versorgungsleitung muss ein allpolig trennender Hauptschalter mit mind. 3 mm Kontaktöffnung zur Ausschaltung des SOUND WAVE (Nichtbenutzung, Servicearbeiten) vorgesehen werden.
-  Die Installation ist für eine Versorgung mit Wechselspannung 230 V 50/60 Hz vorgesehen.
-  Der elektrische Anschluss muss über eine 16 A Sicherung abgesichert werden und darf nur über einen Fehlerstromschutzschalter (30 mA) vorgenommen werden.
-  Bei einem Umbau der Komponenten verfällt die Gewährleistung.

## SICHERHEITSHINWEISE

---

 Das Gerät darf nicht durch Personen (einschließlich Kinder) mit eingeschränkten, physischen, sensorischen oder geistigen Fähigkeiten oder mangels Erfahrung und/oder mangels Wissen benutzt werden. Eine zulässige Ausnahme wäre, sie werden durch eine für ihre Sicherheit zuständige Person beaufsichtigt oder erhielten von ihr Anweisungen wie das Gerät zu benutzen ist.

 Kinder dürfen bei einem Bad nicht ohne Aufsicht gelassen werden. Es muss sichergestellt sein, dass Kinder weder vor, während oder nach einem Bad mit dem Gerät spielen.

 Im Nassbereich der Badewanne dürfen nur geeignete Wiedergabegeräte nach Herstellerangaben verwendet werden.

## TECHNISCHE DATEN

---

Nennspannung	220-230 V - 50/60 Hz
Nennleistungsaufnahme	40 W
Nennstromaufnahme	183 mA
Standby Leistung	0,5 W (nach EUP Richtlinie)

---

Gehäuse

Maße vom Gehäuse 200 mm × 150 mm × 75 mm

Anschlusskabel Ölflex 2 × 0,75 mm<sup>2</sup>, Länge 1,5 m

Temperaturbereich 5....50 ° C

---

Gehäuse-Körperschallwandler

Anschlusskabel-Körperschallwandler Länge 3 m

Betriebstemperatur-Körperschallwandler -25....70 ° C

**Bluetooth®** v3.0

Das SOUND WAVE ist primärseitig mit einer Feinsicherung 630 mA - T (Bauform TR5) abgesichert. Sekundärseitig ist der Trafo mit einer Feinsicherung 2 A - T (Bauform TR5) pro Wicklung abgesichert.

D

CZ

PL

SK

RUS

Einbauanleitung  
Installation Instructions

## BLUETOOTH® FUNKTECHNIK

---

*Bluetooth*® Funktechnik ermöglicht eine kabellose Verbindung zu kompatiblen Geräten. Für *Bluetooth*® Verbindungen ist es nicht erforderlich, dass zwischen dem SOUND WAVE und dem anderen Gerät eine Sichtverbindung besteht. Jedoch sollte der max. Abstand zwischen den Geräten 33 Fuß (ca. 10 m ) nicht überschreiten. Verbindungen können durch Interferenzen aufgrund von Hindernissen wie Wänden oder anderen elektronischen Geräten beeinträchtigt werden.

### KOPPELN UND VERBINDEN

---

Die nachfolgend beschriebenen Schritte beziehen sich auf den Anschluss eines Mobiltelefons, sind jedoch beim Anschluss eines PC oder ähnlichen Geräten identisch.

1. Die *Bluetooth*® Funktion am Telefon aktivieren und die Suche nach *Bluetooth*® Geräten starten.
2. In der Liste der gefundenen Geräte das SOUND WAVE auswählen (KALDEWEI- \_ \_ \_ \_).
3. Zum Koppeln und Herstellen der Verbindung zwischen SOUND WAVE und Telefon den *Bluetooth*® Passcode eingeben (den Passcode finden Sie am Gehäuse der Steuerung).



An einem der Körperschallwandler befindet sich ein Aufkleber mit dem Gerätenamen und Passcode. Den Aufkleber in dieser Einbauanleitung (Seite 24) einkleben oder die Daten vom Gehäuse der Steuerung notieren.

Das SOUND WAVE entspricht der *Bluetooth*® Spezifikation 3.0.

Das folgende Profil wird unterstützt:  
Advanced Audio Distribution (A2DP) 1.0.

Erkundigen Sie sich bei den Herstellern anderer Geräte über deren Kompatibilität mit diesem Gerät.

4. Nachdem die Verbindung zwischen SOUND WAVE und Telefon hergestellt ist, kann die Wiedergabe gestartet werden. Die Lautstärkenregelung erfolgt über das Telefon.
5. Das Telefon wird sich beim nächstemal automatisch (ohne Passcodeabfrage) mit dem SOUND WAVE verbinden sobald die *Bluetooth*® Funktion in Reichweite aktiviert ist. Das SOUND WAVE muss ausgewählt werden.
6. Bis zu 8 Geräte können im Pairingmode gespeichert werden. Wird ein weiteres Gerät hinzugefügt, wird das erst gepairte Gerät überschrieben.
7. Nach Trennung der Verbindung bzw. wenn das Wiedergabegerät außerhalb der Reichweite des SOUND WAVE ist, wird das Modul in ca. 5-10 Sekunden wieder in den Stand-by Betrieb geschaltet.

## SOUND WAVE PRO KOUPAČÍ VANY

Udělejte si chvílku času a pozorně si přečtěte tento návod na SOUND WAVE pro koupací vany.

V tomto návodu se používají piktogramy, které jsou dále vysvětleny. Těmito piktogramy se označují pokyny a upozornění, která vyžadují zvláštní pozornost.



Pokyny a upozornění pro bezvadnou funkci a bezproblémovou vestavbu SOUND WAVE.



Zdraví Vaše nebo uživatelů může být ohroženo.

### VYSVĚTLENÍ

- Firma Kaldewei sestavila tento návod podle svého nejlepšího vědomí.
- Firma Kaldewei si vyhrazuje právo provádět změny obsahu návodu, aniž by tím na sebe brala závazek informovat o tom třetí osoby.
- Firma Kaldewei si vyhrazuje právo provádět inovace technického zařízení, aniž by tím na sebe brala závazek informovat o tom třetí osoby. Případně si přečtěte také příloženou doplňkovou informaci.
- Tento návod ani jeho části není dovoleno bez výslovného souhlasu firmy Kaldewei množit nebo jinak šířit.

Na zařízení SOUND WAVE obdržíte zákonnou záruku v souladu s národními předpisy (v Německu dva roky).



Staré případně poškozené přístroje je nutné likvidovat ekologicky šetrně v souladu se zákonnými předpisy.

D

CZ

PL







SK

RUS

Einbauanleitung  
Montážní návod







## ZÁVAZNÉ PŘEDPISY PRO VESTAVBU

---

-  Zařízení SOUND WAVE se smí montovat pouze do koupacích van Kaldewei, které jsou pro takovou instalaci upraveny.
-  Chraňte povrch koupací vany při montáži zařízení SOUND WAVE a jeho elektrického připojení před poškozením.
-  Proveďte revizní otvor (200 mm × 200 mm) v oblasti řídicí jednotky.
-  Řídicí jednotku umístěte ve výšce minimálně 60 mm nad podlahou.
-  Řídicí jednotku smí otevírat pouze elektroinstalatér s příslušnou koncezí. Nedovolené otevření řídicí jednotky má za následek zánik jakéhokoliv nároku z ručení.
-  Všechny práce se provádějí pomocí obvyklého odborného nářadí.
-  Firma Kaldewei doporučuje koupací vanu vybavit vhodnou protihlukovou ochranou vůči stavební konstrukci. Vhodné produkty protihlukové ochrany jsou uvedeny v našem příslušenství koupacích van.

## ELEKTRICKÉ PŘIPOJENÍ

---

-  Elektrické připojení a odstraňování poruch funkcí, příp. defektů smí provádět pouze odborná firma.
-  Pro elektrické připojení je zapotřebí zajistit ze strany stavby přívodní kabel  $2 \times 1,5 \text{ mm}^2$ .
-  Přívodní kabel je nutné vybavit hlavním spínačem pro odpojení všech pólů s kontaktním otvorem min. 3 mm pro vypínání zařízení SOUND WAVE (nepoužívání, provádění servisních prací).
-  Instalace je určena pro napájení střídavým napětím 230 V 50/60 Hz.
-  Elektrické připojení je nutné jistit pojistkou 16 A a smí se provést pouze přes ochranný vypínač proti chybnému proudu (30 mA).
-  V případě přestavby komponent odpadá ručení.

## BEZPEČNOSTNÍ POKYNY

 Příklad: Přístroj nesmí používat osoby (včetně dětí) s omezenými fyzickými, sensorickými nebo duševními schopnostmi nebo s nedostatečnými zkušenostmi a/nebo vědomostmi. Dovolenu výjimku představuje případ, kdy jsou tyto osoby pod dohledem osoby odpovědné za jejich bezpečnost nebo kdy byly touto osobou instruovány, jak mají přístroj používat.

 Děti se při koupání nesmí nechat bez dozoru. Musí být zajištěno, aby si děti před koupáním, během koupání a po něm s přístrojem nehrály.

 V mokřem úseku kolem koupací vany je dovoleno používat pouze vhodná reprodukční zařízení podle údajů výrobce.

## TECHNICKÁ DATA

síťové napětí	220-230 V - 50/60 Hz
jmenovitý příkon	40 W
jmenovitý odběr proudu	183 mA
záložní výkon (standby)	0,5 W (podle směrnice EUP)

těleso

rozměry tělesa	200 mm × 150 mm × 75 mm
připojovací kabel	Ölflex 2 × 0,75 mm <sup>2</sup> , délka 1,5 m
teplotní rozsah	5...50 ° C

měníč zvuků šířících se hmotou tělesa

měníč zvuků šířících se hmotou - připojovací kabel	délka 3 m
provozní teplota - měnič zvuků šířících se hmotou	-25...70 ° C

*Bluetooth*® v3.0

Přístroj SOUND WAVE je na primární straně jistěn jemnou pojistkou 630 mA - T (typ konstrukce TR5). Na sekundární straně je trafo jistěno jemnou pojistkou 2 A - T (typ konstrukce TR5) na jedno vinutí.

D

CZ

PL

SK

RUS

Einbauanleitung  
Montážní návod



## BLUETOOTH® FUNKTECHNIK

*Bluetooth*® Funktechnik umožňuje bezkabelové spojení s kompatibilními přístroji. Pro *Bluetooth*® se nevyžaduje viditelné spojení mezi přístrojem SOUND WAVE a jiným přístrojem. Maximální vzdálenost mezi přístroji by nicméně neměla překročit 33 stop (cca 10 m). Spojení může být negativně ovlivněno interferencemi v důsledku překážek, jako jsou stěny nebo jiné elektronické přístroje.

Přístroj SOUND WAVE odpovídá specifikaci *Bluetooth*® 3.0.

Následující profil je podporován ze strany: Advanced Audio Distribution (A2DP) 1.0.

Informujte se u výrobců jiných přístrojů ohledně jejich kompatibility s tímto přístrojem.

## SPOJENÍ A PŘIPOJENÍ

Dále popsané kroky se vztahují na připojení mobilního telefonu, ale stejné pokyny platí také pro připojení PC nebo podobných přístrojů.

1. Aktivovat funkci *Bluetooth*® na telefonu a spustit vyhledávání podle přístrojů *Bluetooth*®.
2. V seznamu nalezených přístrojů zvolit SOUND WAVE (KALDEWEI-\_\_\_\_).
3. Pro připojení a vytvoření spojení mezi SOUND WAVE a telefonem zadat heslo *Bluetooth*® (heslo najdete na tělese řídicí jednotky).
4. Po vytvoření spojení mezi SOUND WAVE a telefonem je možné spustit reprodukci. Regulace hlasitosti se provádí přes telefon.
5. Telefon se příště automaticky spojí se SOUND WAVE (bez dotazu na heslo), jakmile bude v dosahu aktivována funkce *Bluetooth*®. SOUND WAVE musí být zvolen.
6. V režimu párování je možné ukládat do paměti až 8 přístrojů. V případě připojení dalšího přístroje se přepíše první uložený přístroj.
7. Po odpojení spojení, příp. v případě, že se reprodukcí přístroj nachází mimo dosah SOUND WAVE, se modul za cca 5-10 sekund opět přepne na záložní provoz.



Na jednom měničích zvuků šířících se hmotou najdete etiketu s názvem přístroje a heslem. Nalepte tuto etiketu do tohoto montážního návodu (strana 24) nebo si poznamenejte data uvedená na tělese řídicí jednotky.

## SOUND WAVE DO WANIEŃ KĄPIELOWYCH

Prosimy poświęcić trochę czasu na dokładne zapoznanie się z instrukcją systemu SOUND WAVE do wanieŃ kąpielowych.

W niniejszej instrukcji zastosowano opisane poniżej piktogramy. Piktogramy te wyróżniają instrukcje i wskazówki, które wymagają szczególnej uwagi.



Instrukcje i wskazówki, które zapewniają prawidłowe działanie i bezproblemową instalację systemu SOUND WAVE.



Ryzyko odniesienia uszczerbku na zdrowiu przez instalatora lub użytkowników.

## OŚWIADCZENIE

- Firma Kaldewei opracowała poniższą instrukcję zgodnie z posiadaną wiedzą.
- Firma Kaldewei zastrzega sobie prawo do wprowadzania zmian w treści instrukcji, bez obowiązku informowania o tym osób trzecich.
- Firma Kaldewei zastrzega sobie prawo do wprowadzania zmian technicznych w celu doskonalenia urządzenia, bez obowiązku informowania o tym osób trzecich. W razie potrzeby należy się zapoznać z załączonymi informacjami dodatkowymi.
- Żaden fragment niniejszej instrukcji nie może być powielany lub rozpowszechniany w inny sposób bez wyraźnej zgody firmy Kaldewei.

Na system SOUND WAVE nabywca otrzymuje ustawową gwarancję obowiązującą w danym kraju (w Niemczech na okres dwóch lat).



Stare lub uszkodzone urządzenia należy zutylizować w sposób przyjazny dla środowiska naturalnego zgodnie z obowiązującymi przepisami.

D

CZ







PL

SK







RUS

Einbauanleitung  
Instrukcja montażu

## OBOWIĄZUJĄCE PRZEPISY MONTAŻU

-  System SOUND WAVE może być montowany tylko w przewidzianych do tego wannach marki Kaldewei.
-  Podczas montażu i podłączania systemu SOUND WAVE i jego przyłączy elektrycznych należy chronić powierzchnię wanny przed uszkodzeniem.
-  Należy wykonać otwór inspekcyjny (200 mm × 200 mm) w pobliżu układu sterowania.
-  Układ sterowania musi być zamontowany na wysokości co najmniej 60 mm nad posadzką.
-  Otwieranie układu sterowania dozwolone jest tylko przez licencjonowanych instalatorów-elektryków. Nieuprawnione otwarcie układu sterowania powoduje utratę wszelkich uprawnień gwarancyjnych.
-  Wszystkie prace należy wykonać przy użyciu specjalnych narzędzi.
-  Firma Kaldewei zaleca zastosowanie odpowiedniej izolacji akustycznej pomiędzy wanną a ścianami budynku. Odpowiednie środki ochrony przed hałasem można znaleźć w naszych akcesoriach do wanien.

## PRZYŁĄCZE ELEKTRYCZNE

-  Podłączenie do zasilania elektrycznego i usuwanie zakłóceń w pracy lub usterek może wykonywać tylko zakład specjalistyczny.
-  Do podłączenia do zasilania elektrycznego na miejscu musi być dostępny przewód zasilający o przekroju  $2 \times 1,5 \text{ mm}^2$ .
-  W przewodzie zasilającym musi być zainstalowany wyłącznik główny odłączający wszystkie bieguny z co najmniej 3 mm rozwarciem styków do wyłączenia systemu SOUND WAVE (na czas nieużytkowania, prac serwisowych).
-  Instalacja przeznaczona jest do zasilania napięciem zmiennym 230 V 50/60 Hz.
-  Przyłącze elektryczne musi być zabezpieczone bezpiecznikiem 16 A i można je wykonać tylko z wyłącznikiem ochronnym różnicowo-prądowym (30 mA).
-  Przeróbka komponentów systemu powoduje utratę gwarancji.

## WSKAZÓWKI BEZPIECZEŃSTWA

 Urządzenie nie jest przeznaczone do użytku przez osoby (również dzieci) z ograniczonymi zdolnościami fizycznymi, sensorycznymi lub umysłowymi albo przez osoby, którym brakuje doświadczenia lub wiedzy. Jedyny dopuszczalny wyjątek może stanowić sytuacja, w której będą one nadzorowane przez osobę odpowiedzialną za ich bezpieczeństwo lub otrzymają od niej wskazówki, jak należy posługiwać się urządzeniem.

 Małe dzieci nie powinny być pozostawione bez opieki podczas kąpieli w wannie. Należy dopilnować, żeby dzieci nie bawiły się urządzeniem przed kąpielą, podczas kąpieli ani po jej zakończeniu.

 W mokrej strefie wanny można użytkować tylko odpowiednie urządzenia odtwarzające zgodnie z informacjami podanymi przez producenta.

## DANE TECHNICZNE

Napięcie znamionowe	220-230 V - 50/60 Hz
Nominalny pobór prądu	40 W
Nominalny pobór prądu	183 mA
Moc pobierana w trybie czuwania	0,5 W (wg Dyrektywy EUP)

### Obudowa

Wymiary obudowy	200 mm × 150 mm × 75 mm
Kabel połączeniowy	Ölflex 2 × 0,75 mm <sup>2</sup> , długość 1,5 m
Zakres temperatur	5...50 ° C

### Obudowa przetwornika akustycznego

Kabel połączeniowy przetwornika akustycznego	długość 3 m
Temperatura pracy przetwornika akustycznego	-25...70 ° C

### Bluetooth® v3.0

System SOUND WAVE jest po stronie pierwotnej zabezpieczony bezpiecznikiem czułym 630 mA - T (typu TR5). Po stronie wtórnej transformator jest zabezpieczony bezpiecznikiem czułym 2 A - T (typu TR5) w każdym uzwojeniu.

D

CZ

PL

SK

RUS

Einbauanleitung  
Instrukcja montażu

## TECHNOLOGIA BEZPRZEWODOWA BLUETOOTH®

---

Technologia bezprzewodowej komunikacji krótkiego zasięgu *Bluetooth*® umożliwia nawiązywanie bezprzewodowych połączeń z kompatybilnymi urządzeniami. W połączeniach *Bluetooth*® nie jest konieczne, żeby pomiędzy systemem SOUND WAVE i innym urządzeniem występowało widoczne połączenie przy użyciu kabla. Jednak maksymalna odległość między urządzeniami nie powinna przekraczać 33 stóp (ok. 10 m). Połączenia mogą być zakłócone przez interferencje z powodu przeszkód np.

ścian albo innych urządzeń elektronicznych.

System SOUND WAVE spełnia wymogi specyfikacji *Bluetooth*® 3.0.

Obsługiwany jest następujący profil: profil zaawansowanej dystrybucji audio (A2DP) 1.0.

Informacje na temat kompatybilności innych urządzeń z naszym systemem należy uzyskać u producentów tych urządzeń.

## PAROWANIE I ŁĄCZENIE

---

Opisane poniżej czynności odnoszą się do podłączania telefonu komórkowego, ale są identyczne jak w przypadku podłączania komputera PC lub podobnych urządzeń.

1. Włączyć funkcję *Bluetooth*® w telefonie i uruchomić wyszukiwanie urządzeń *Bluetooth*®.
2. W liście znalezionych urządzeń wybrać SOUND WAVE (KALDEWEI- \_\_\_\_).
3. W celu parowania i zestawienia połączenia między systemem SOUND WAVE a telefonem wpisać kod *Bluetooth*® (kod znajduje się na obudowie układu sterowania).



Na przetworniku akustycznym znajduje się naklejka z nazwą urządzenia i kodem. Przykleić tę nalepkę na niniejszej instrukcji montażu (strona 24) albo zanotować dane z obudowy układu sterowania.

4. Po zestawieniu połączenia między systemem SOUND WAVE a telefonem komórkowym można włączyć odtwarzanie dźwięku. Regulację głośności przeprowadza się na telefonie.
5. Telefon zostanie następnym razem automatycznie (bez żądania podania kodu) połączony z systemem SOUND WAVE po włączeniu funkcji *Bluetooth*® w zasięgu systemu. Musi być wybrany system SOUND WAVE.
6. W trybie parowania można zapisać do 8 urządzeń. W razie dodania kolejnego urządzenia zostanie nadpisane urządzenie sparowane najwcześniej.
7. Po rozłączeniu połączenia lub przeniesieniu odtwarzacza poza zasięg systemu SOUND WAVE moduł zostanie przełączony na tryb czuwania w ciągu ok. 5-10 sekund.

## SOUND WAVE PRE KÚPACIE VANE

Nájdite si chvíľku času a pozorne si prečítajte tento návod na SOUND WAVE do kúpacích vaní.

V tomto návode sa používajú piktogramy, ktoré sú vysvetlené v ďalšom texte. Týmto piktogramami sa označujú pokyny a upozornenia, ktoré vyžadujú zvláštnu pozornosť.



Pokyny a upozornenia pre bezvadnú funkciu a bezproblémovú inštaláciu SOUND WAVE.



Zdravie vaše alebo užívateľov môže byť ohrozené.

## VYSVETLENIE

- Firma Kaldewei zostavila tento návod podľa svojho najlepšieho vedomia.
- Firma Kaldewei si vyhradzuje právo uskutočňovať zmeny obsahu návodu, bez toho, aby tým na seba preberala záväzok informovať o tom tretie, nezúčastnené osoby.
- Firma Kaldewei si vyhradzuje právo uskutočňovať inovácie technického zariadenia, bez toho, aby tým preberala záväzok informovať o tom tretie osoby. Prípadne si prečítajte tiež priloženú doplnkovú informáciu.
- Tento návod ani jeho časti nie je dovolené rozmnožovať alebo inak rozširovať bez výslovného súhlasu firmy Kaldewei.

Na zariadenie SOUND WAVE obdržíte zákonnú záruku v súlade s národnými predpismi (v Nemecku dva roky).



Staré, prípadne poškodené prístroje je nutné likvidovať ekologicky šetrne v súlade so zákonnými predpismi.

D

CZ







PL

SK







RUS

Einbauanleitung  
Návod na montáž

## ZÁVÄZNÉ PREDPISY PRE MONTÁŽ

-  Zariadenie SOUND WAVE sa smie inštalovať iba do kúpacích vaní Kaldewei, ktoré sú pre takú inštaláciu upravené.
-  Chráňte povrch kúpacej vane pri montáži zariadenia SOUND WAVE a jeho elektrického pripojenia pred poškodením.
-  Preved'te revízny otvor (200 mm × 200 mm) v oblasti riadiacej jednotky.
-  Riadiacu jednotku umiestnite vo výške minimálne 60 mm nad podlahou.
-  Riadiacu jednotku smie otvárať len elektroinštalatér s príslušnou koncepciou. Nedovolené otvorenie riadiacej jednotky má za následok zánik akéhokoľvek nároku z ručenia.
-  Všetky práce sa vykonávajú pomocou obvyklého odborného náradia.
-  Firma Kaldewei odporúča vybaviť kúpaciu vaňu vhodnou protihlukovou ochranou voči stavebnej konštrukcii. Vhodné produkty protihlukovej ochrany sú uvedené v našom príslušenstve kúpacích vaní.

## ELEKTRICKÉ PRIPOJENIE

-  Elektrické pripojenie a odstraňovanie porúch funkcií, príp. defektov smie vykonávať iba odborná firma.
-  Na elektrické pripojenie je potrebné zaistiť zo strany stavby prívodný kábel  $2 \times 1,5 \text{ mm}^2$ .
-  Prívodný kábel je nutné vybaviť hlavným spínačom na odpojenie všetkých pólův s kontaktným otvorom min. 3 mm na vypínanie zariadenia SOUND WAVE (nepoužívanie, vykonávanie servisných prác).
-  Inštalácia je určená na napájanie striedavým napätím 230 V 50/60 Hz.
-  Elektrické pripojenie sa musí istiť poistkou 16 A a smie sa uskutočniť len cez ochranný vypínač proti chybnému prúdu (30 mA).
-  V prípade prestavby komponentov zaniká ručenie.

## BEZPEČNOSTNÉ POKYNY

 Prístroj nesmú používať osoby (včítane detí) s obmedzenými fyzickými, senzorickými alebo duševnými schopnosťami alebo s nedostatočnými skúsenosťami a/alebo vedomosťami. Dovoľenú výnimku predstavuje prípad, keď sú tieto osoby pod dohľadom osoby zodpovednej za ich bezpečnosť alebo keď boli touto osobou inštruované, ako majú prístroj používať.

 Deti pri kúpaní nesmú byť ponechané bez dozoru. Musí byť zabezpečené, aby sa deti pred kúpaním, počas kúpania a po ňom s prístrojom nehrali.

 V mokrom úseku okolo kúpacej vane je dovoľené používať iba vhodné reprodukčné zariadenia podľa údajov výrobcu.

## TECHNICKÉ ÚDAJE

sieťové napätie	220-230 V - 50/60 Hz
menovitý príkon	40 W
menovitý odber prúdu	183 mA
záložný výkon (standby)	0,5 W (podľa smernice EUP)
teleso	
rozmery telesa	200 mm × 150 mm × 75 mm
pripojovací kábel	Ölflex 2 × 0,75 mm <sup>2</sup> , dĺžka 1,5 m
teplotný rozsah	5...50 ° C
menič zvukov šíriacich sa hmotou telesa	
menič zvukov šíriacich sa hmotou - pripojovací kábel	dĺžka 3 m
prevádzková teplota - menič zvukov šíriacich sa hmotou	-25...70 ° C

**Bluetooth®** v3.0

Prístroj SOUND WAVE je na primárnej strane istený jemnou poistkou 630 mA - T (typ konštrukcie TR5). Na sekundárnej strane je trafo istené jemnou poistkou 2 A - T (typ konštrukcie TR5) na jedno vinutie.

D

CZ

PL

SK

RUS

Einbauanleitung  
Návod na montáž



## BLUETOOTH® FUNKTECHNIK

*Bluetooth*® Funktechnik umožňuje bezkáblové spojenie s kompatibilnými prístrojmi. Pre *Bluetooth*® sa nevyžaduje viditeľné spojenie medzi prístrojom SOUND WAVE a iným prístrojom. Max. odstup medzi prístrojmi by však nemal prekročiť 10 metrov (cca 33 stôp). Spojenie môžu negatívne ovplyvniť interferencie v dôsledku prekážok, ako sú steny alebo iné elektronické prístroje.

Prístroj SOUND WAVE zodpovedá špecifikácii *Bluetooth*® 3.0.

Podporovaný je nasledujúci profil: Advanced Audio Distribution (A2DP) 1.0.

Informujte sa u výrobcov iných prístrojov ohľadne ich kompatibility s týmto prístrojom.

## SPOJENIE A PRIPOJENIE

Ďalej popísané kroky sa vzťahujú na pripojenie mobilného telefónu, ale rovnaké pokyny platia tiež pre pripojenie počítača alebo podobných prístrojov.

1. Aktivovať funkciu *Bluetooth*® na telefóne a spustiť vyhľadávanie podľa prístrojov *Bluetooth*®.
  2. V zozname nájdených prístrojov zvoliť SOUND WAVE (KALDEWEI- \_ \_ \_ \_).
  3. Na pripojenie a vytvorenie spojenia medzi SOUND WAVE a telefónom zadať heslo *Bluetooth*® (heslo nájdete na telese riadiacej jednotky).
-  Na jednom meniči zvukov šíriacich sa hmotou nájdete etiketu s názvom prístroja a heslom. Nalepte túto etiketu do tohto návodu na montáž (strana 24) alebo si poznačte údaje uvedené na telese riadiacej jednotky.
4. Po vytvorení spojenia medzi SOUND WAVE a telefónom je možné spustiť reprodukciu. Regulácia hlasitosti sa uskutočňuje prostredníctvom telefónu.
  5. Telefón sa nabudúce automaticky pripojí (bez dopytovania prístupového kódu) k prístroju SOUND WAVE, pokiaľ je funkcia *Bluetooth*® v dosahu. Musí byť vybraný SOUND WAVE.
  6. V režime párovania je možné ukladať do pamäte až 8 prístrojov. V prípade pripojenia ďalšieho prístroja sa prepíše prvý uložený prístroj.
  7. Po odpojení spojenia, príp. v prípade, že sa reprodukcióny prístroj nachádza mimo dosahu SOUND WAVE, sa modul v priebehu cca 5-10 sekúnd opäť prepne na záložnú prevádzku.

## SOUND WAVE ДЛЯ ВАНН

Внимательно ознакомьтесь с настоящей инструкцией к акустической системе SOUND WAVE для ванн.

В настоящей инструкции используются представленные ниже пиктограммы, которыми обозначены инструкции и указания, требующие особого внимания.



Инструкции и указания, обеспечивающие бесперебойную работу и беспроblemный монтаж системы SOUND WAVE.



Угроза Вашему здоровью или здоровью пользователя системы.

## ЗАЯВЛЕНИЕ

- Компания Kaldewei составила настоящую инструкцию с должной компетенцией и добросовестностью.
- Компания Kaldewei оставляет за собой право на изменение содержания инструкции, не обязуясь уведомлять об этом третьих лиц.
- Компания Kaldewei оставляет за собой право на изменения с целью улучшения технических характеристик системы, не обязуясь уведомлять об этом третьих лиц. При необходимости ознакомьтесь с прилагаемой дополнительной информацией.
- Ни одна из частей настоящей инструкции не может быть воспроизведена или передана без четкого на то согласия компании Kaldewei.

На систему SOUND WAVE предоставляется гарантия 2 года, предусмотренная законодательством Германии.



Старое или вышедшее из строя оборудование должно утилизироваться экологически безвредным способом согласно законодательным положениям.

D

CZ







PL

SK







RUS

Einbauanleitung  
Инструкция по монтажу

## ОБЯЗАТЕЛЬНЫЕ ДЛЯ СОБЛЮДЕНИЯ ПРАВИЛА МОНТАЖА

-  Система SOUND WAVE может монтироваться только на специально предназначенных для этого ваннах компании Kaldewei.
-  Поверхность ванны при монтаже и подключении системы SOUND WAVE к электросети должна быть защищена от повреждений.
-  В области блока управления необходимо предусмотреть смотровой люк (200 мм × 200 мм).
-  Блок управления должен устанавливаться на высоте минимум 60 мм над полом.
-  Блок управления может открываться только concessionным электриком. При несанкционированном открытии блока управления право на предъявление любых гарантийных требований утрачивается.
-  Все работы должны проводиться с использованием стандартных инструментов.
-  Компания Kaldewei рекомендует оснастить ванну соответствующими средствами звукоизоляции относительно стен здания. Подходящая продукция для звукоизоляции входит в ассортимент комплектующих изделий к ваннам нашей компании.

## ПОДКЛЮЧЕНИЕ К ЭЛЕКТРОСЕТИ

-  Подключение к электросети и устранение неисправностей и дефектов должны выполняться только специализированным предприятием.
-  Для подключения к электросети со стороны заказчика должна быть обеспечена питающая линия 2 × 1,5 мм<sup>2</sup>.
-  На питающей линии должен быть установлен главный выключатель, разъединяющий все полюса, с размыканием контакта мин. 3 мм для отключения системы SOUND WAVE (в случае неиспользования, при проведении работ по техническому обслуживанию).
-  Система рассчитана на подключение к сети с переменным напряжением 230 В 50/60 Гц.
-  Подключение к электросети должно быть защищено предохранителем 16 А и выполняться только через автоматический выключатель, срабатывающий при появлении тока утечки (30 мА).
-  При изменении конструкции компонентов гарантия утрачивается.

## УКАЗАНИЯ ПО БЕЗОПАСНОСТИ

 Пользование оборудованием запрещено лицам (включая детей) с ограниченными физическими, сенсорными или психическими возможностями, а также при отсутствии достаточного опыта и/или знаний. Исключение могут составлять случаи, когда они находятся под присмотром лица, ответственного за их безопасность, или проинструктированы этим лицом относительно правил пользования оборудованием.

 Не оставляйте маленьких детей во время приема ванны без присмотра. Следите за тем, чтобы дети не игрались прибором до, во время и после приема ванны.

 В ванной комнате могут использоваться только специальные воспроизводящие устройства в соответствии с инструкцией производителя.

D

CZ

PL

SK

RUS

Einbauanleitung  
Инструкция по монтажу

## ТЕХНИЧЕСКИЕ ХАРАКТЕРИСТИКИ

Номинальное напряжение	220-230 В - 50/60 гц
Номинальная потребляемая мощность	40 Вт
Номинальный ток	183 мА
Мощность в режиме ожидания	0,5 Вт (согласно директиве EUP)

Корпус

Габариты корпуса	200 мм × 150 мм × 75 мм
Соединительный кабель	Ölflex 2 × 0,75 мм <sup>2</sup> , длина 1,5 м
Температурный диапазон	5...50° C

Преобразователь механического шума корпуса

Соединительный кабель для преобразователя механического шума	длина 3 м
Рабочая температура преобразователя механического шума	-25...70° C

*Bluetooth*® v3.0

Система SOUND WAVE на первичной стороне снабжена слаботочным предохранителем 630 мА - Т (конструкция TR5). На вторичной стороне трансформатора предусмотрен слаботочный предохранитель 2 А - Т (конструкция TR5) на каждую обмотку.

## ТЕХНОЛОГИЯ BLUETOOTH®

Технология *Bluetooth*® обеспечивает беспроводное соединение с совместимыми устройствами. Технология *Bluetooth*® позволяет устанавливать связь между системой SOUND WAVE и другим устройством без визуального контакта. Однако максимальное расстояние между устройствами не должно превышать 33 футов (прим. 10 м). Качество связи может быть ухудшено из-за помех, создаваемых, например, стенами или другими электронными приборами.

Система SOUND WAVE соответствует спецификации *Bluetooth*® 3.0.

Поддерживается следующий профиль: Advanced Audio Distribution (A2DP) 1.0.

Информацию о совместимости других устройств с системой узнавайте у производителей этих устройств.

## ПОДКЛЮЧЕНИЕ И УСТАНОВЛЕНИЕ СОЕДИНЕНИЯ

Описанные ниже действия касаются подключения мобильного телефона к системе, однако они действительны также для подключения ПК и подобных устройств.

1. Активируйте в телефоне функцию *Bluetooth*® и запустите поиск устройств с *Bluetooth*®.
  2. В списке найденных устройств выберите SOUND WAVE (KALDEWEI-\_\_\_\_).
  3. Для подключения и установления соединения между SOUND WAVE и телефоном введите код доступа для *Bluetooth*® (код доступа указан на корпусе блока управления).
-  На одном из преобразователей механического шума имеется наклейка с названием прибора и кодом доступа. Вклейте наклейку в настоящую инструкцию (стр. 24) или запишите данные, указанные на корпусе блока управления.
4. После установки соединения между системой SOUND WAVE и телефоном может быть запущено воспроизведение. Громкость регулируется на телефоне.
  5. Телефон в следующий раз будет автоматически (без запроса кода-пароля) соединен с системой SOUND WAVE, как только функция *Bluetooth*® будет активирована в радиусе действия. Функция SOUND WAVE должна быть выбрана.
  6. В режиме соединения могут сохраняться до 8 приборов. При добавлении следующего устройства оно сохраняется вместо первого устройства в списке.
  7. После разрыва соединения или при исчезновении воспроизводящего устройства из радиуса действия системы SOUND WAVE модуль снова переключается в режим ожидания прибл. через 5-10 секунд.

## LIEFERUMFANG

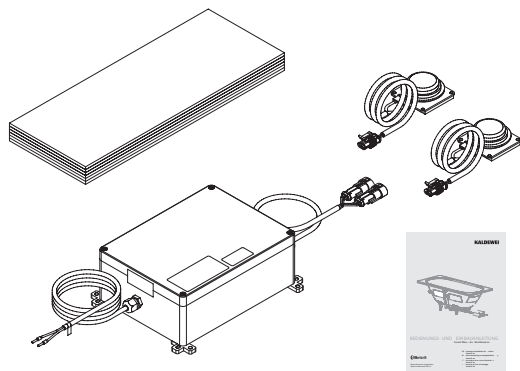

ROZSAH DODÁVKY  
ZAKRES DOSTAWY  
ROZSAH DODÁVKY  
КОМПЛЕКТ ПОСТАВКИ

D

CZ

PL

SK

RUS

## KÖRPERSCHALLWANDLER BEFESTIGEN

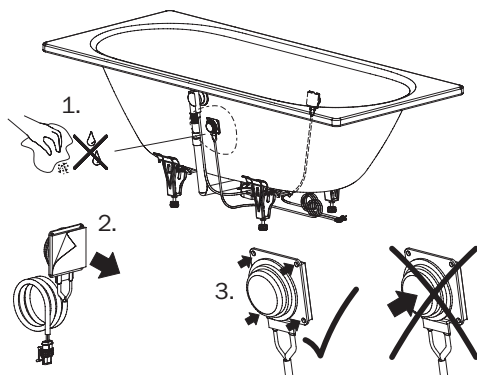

PŘIPEVNIT MĚNIČ ZVUKŮ  
ŠÍŘÍCÍCH SE HMOTOU  
MOCOWANIE PRZETWORNIKA  
AKUSTYCZNEGO  
PRIPEVNITI MENIČ ZVUKOV ŠÍRIA-  
CICH SA HMOTOU  
КРЕПЛЕНИЕ ПРЕОБРАЗОВАТЕЛЯ  
МЕХАНИЧЕСКОГО ШУМА

Einbauanleitung  
Installation Instructions

## AKUSTIKPLATTEN AUFKLEBEN

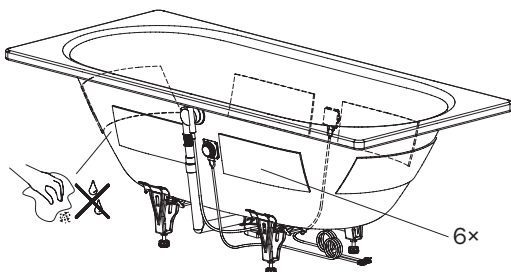

NALEPIT AKUSTICKÉ DESKY  
PRZYKLEJANIE PŁYT  
AKUSTYCZNYCH  
NALEPIŃ ZVUKOVOIZOLAČNÉ  
PLATNE  
ПРИКЛЕИВАНИЕ  
АКУСТИЧЕСКОЙ ПАНЕЛИ

BEI MEISTERSTÜCK BADEWANNE VORMONTIERT / U KOUPACÍ VANY MEISTERSTÜCK PŘEDMONTOVÁNO /  
ZAMONTOWANY FABRYCZNIE W WANNIE MEISTERSTÜCK / U KÚPAC EJ VANE MEISTERSTÜCK PREDBEŽNE  
NAMONTOVAN / В КОЛЛЕКЦИИ MEISTERSTÜCK ВАННА СМОНТИРОВАНА ПРЕДВАРИТЕЛЬНО /

## STEUERUNG ANSCHLIESSEN

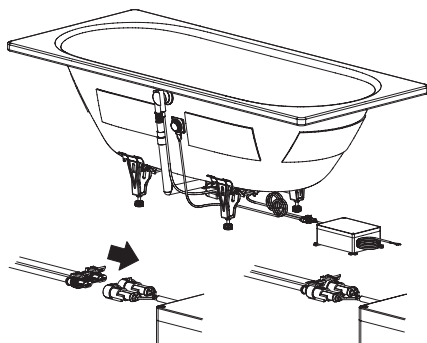

PŘIPOJIT ŘÍDICÍ JEDNOTKU  
 PODŁĄCZANIE UKŁADU  
 STEROWANIA  
 PRIPOJIT' RIADIACU JEDNOTKU  
 ПОДКЛЮЧЕНИЕ БЛОКА  
 УПРАВЛЕНИЯ

## STEUERUNG BEFESTIGEN

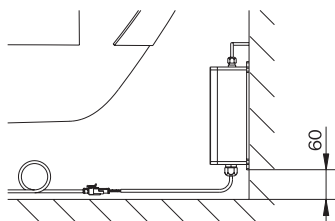

PŘIPEVNIT ŘÍDICÍ JEDNOTKU  
 MOCOWANIE UKŁADU  
 STEROWANIA  
 PRIPEVNIT' RIADIACU JEDNOTKU  
 КРЕПЛЕНИЕ БЛОКА  
 УПРАВЛЕНИЯ

## REVISIONSÖFFNUNG

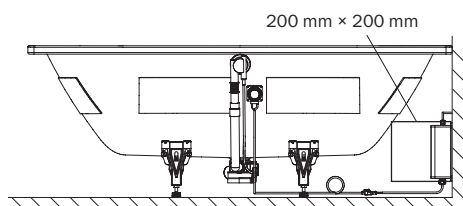

REVIZNÍ OTVOR  
 OTWÓR INSPEKCYJNY  
 REVÍZNY OTVOR  
 СМОТРОВОЙ ЛЮК

## POSITION STEUERUNG BEI FREISTEHENDEN BADEWANNEN

POLOHA ŘÍDICÍ JEDNOTKY U KOU PACÍCH VAN STO JÍCÍCH V PROSTORU / POZYCJA UKŁA DU STEROWANIA W WANNACH WOLNOSTO JĄCYCH / POLOHA RIADIACEJ JEDNOTKY U KÚ PACÍCH VANÍ STO JACÍCH V PRIESTORE / РАСПОЛОЖЕНИЕ БЛОКА УПРАВЛЕНИЯ НА ОТДЕЛЬНО СТО ЯЩЕЙ ВАННЕ

Mod. 951-7

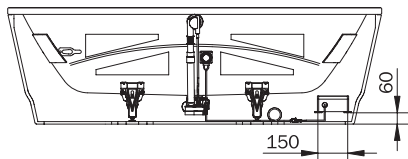

Mod. 733-7 / 734-7 / 735-7

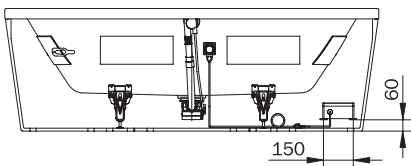

Mod. 115-7

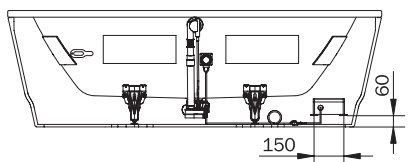

Mod. 127-7 / 128-7

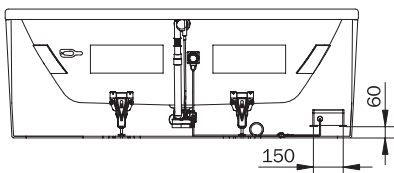

Mod. 184-7

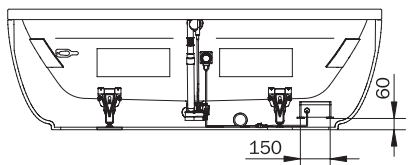

Mod. 144-7

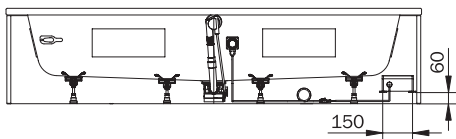

Einbauanleitung  
Installation Instructions

## POSITION STEUERUNG MEISTERSTÜCK

Mod. 1732/1733/1734

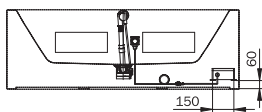

Mod. 1740/1742/1744

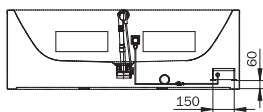

Mod. 1127/1128

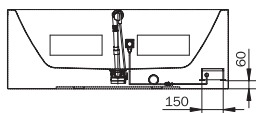

POLOHA ŘÍDICÍ JEDNOTKY  
MEISTERSTÜCK  
POZYCJA UKŁADU STEROWANIA  
MEISTERSTÜCK  
POLOHA RIADIACEJ JEDNOTKY  
MEISTERSTÜCK  
ПОЛОЖЕНИЕ БЛОКА УПРАВЛЕНИЯ  
MEISTERSTÜCK



## ANSCHLUSSPLAN

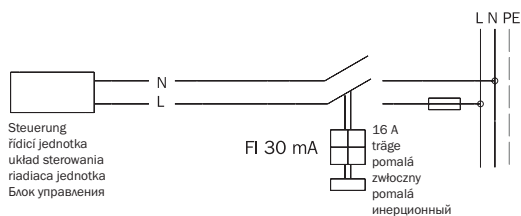

PLÁN PŘIJOJENÍ  
SCHEMAT POŁĄCZEŃ  
PLÁN PRIPOJENIA  
СХЕМА ПОДКЛЮЧЕНИЯ

## PASSCODE

KALDEWEI - \_ \_ \_ \_

PIN: \_ \_ \_ \_

Gerätename /  
Název přístroje /  
Nazwa urządzenia /  
Názov prístroja /  
Название прибора

Passcode /  
Heslo /  
Kod /  
Heslo /  
Код доступа

HESLO  
KOD  
HESLO  
КОД ДОСТУПА

Franz Kaldewei GmbH & Co. KG  
Beckumer Strasse 33-35  
59229 Ahlen  
Germany  
Tel. +49 2382 785 0  
Fax +49 2382 785 200  
[www.kaldewei.com](http://www.kaldewei.com)

Konformitätserklärung/Declaration of conformity:  
[https://kaldewei-fa.secure.footprint.net/data/sprachen/alle/pdfs/KAZLX\\_Konformitaet\\_Sound\\_Wave\\_6801.pdf](https://kaldewei-fa.secure.footprint.net/data/sprachen/alle/pdfs/KAZLX_Konformitaet_Sound_Wave_6801.pdf)